

# Brandwerende producten

Brandwerende kleppen, -ventielen en -roosters

# Geluiddempende roosters

# Maatwerk roosters



**Specialist in ventilatie**

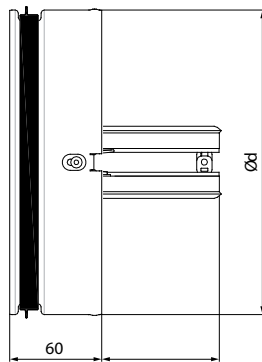
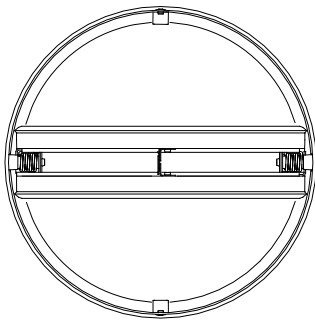

## Brandwerende kleppen

### Omschrijving

Vlinderbrandkleppen zijn ontworpen voor inbouw in brandscheidingswanden of aan het uiteinde van een kanaal voor een ventiel. Wanneer het thermische smeltlood doorsmelt (smeltpunt 70° C) stelt de brandklep zichzelf automatisch in op een 'gesloten' positie.

### Maatvoering

Maatvoering

Ø 100 mm: art. nr. 608035

Ø 125 mm: art. nr. 608235

Ø 150 mm: art. nr. 608835

### Eigenschappen

- conform EN 15650, gecertificeerd voor EI-S (EN 1366-2), brandwerendheidsklasse van 60 minuten voor ronde kanalen

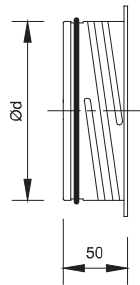

| Afm. | Ød (mm) |
|------|---------|
| 100  | 99      |
| 125  | 124     |
| 150  | 149     |

## Brandwerende ventielen

### Omschrijving

Deze stalen brandwerende afzuigventielen worden vaak in lucht-afvoersystemen gebruikt.

### Maatvoering

Ø 100 mm: art. nr. 523300

Ø 125 mm: art. nr. 523600

Ø 150 mm: art. nr. 523800

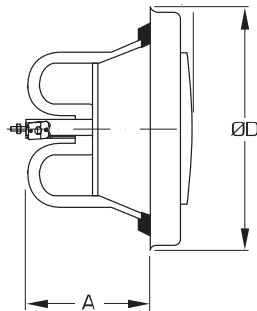

| Afm. | ØD (mm) | A (mm) |
|------|---------|--------|
| 100  | 134     | 74     |
| 125  | 160     | 85     |
| 150  | 191     | 89     |

### Eigenschappen

- getest volgens BS476, part 20: 1987 op brandveiligheid met een 125 minuten durende test.
- kleur: wit
- materiaal: staal

# Brandwerende ventilatieroosters

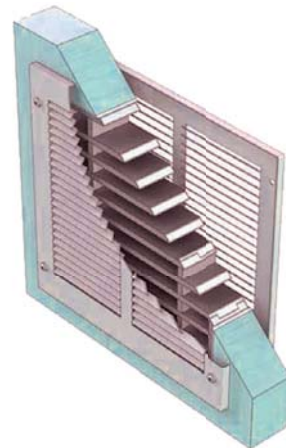
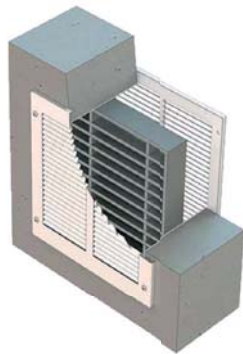

Het rooster sluit door het expanderen van de lamellen bij verhitting boven 100 graden Celcius (BWH/V-44 boven de 160 graden). Het rooster dient rondom te worden voorzien van brandwerende kit. Ter bescherming dient het brandwerende ventilatierooster te worden afgeschermd met stalen of aluminium afdekroosters. Geschikt voor toepassing in brandwerende wanden en deuren, daar waar deze niet direct met de buitenlucht in aanraking komen (de BWH/V-44 is wel geschikt voor buitencondities).

Doordat onderhoud en periodieke controle van de werking niet nodig is, is het een kostenbesparend systeem. Beschikbaar in afmetingen van 100 mm tot 600 mm in hoogte en breedte, oplopend met stappen van 25 mm. Afmetingen buiten standaard zijn op aanvraag mogelijk. Voor afmetingen groter dan 600 x 600 mm wordt het roostertype BWH/V-44 in een samengestelde constructie toegepast.

## Materialen

Het Nedco BWV-40 rooster bestaat uit een thermo-expansieve lamellenconstructie op basis van sodium silicaat. Bij een temperatuur van 100

graden Celsius wordt het materiaal geactiveerd en beginnen de lamellen te expanderen. Het materiaal is gevat in pvc hulzen in afmetingen van 40 x 6 mm in doorsnede. De lamellenconstructie wordt in een matrixvorm samengesteld.

Het roosterelement kan in een muursparing rechtstreeks in de mortel worden gezet. Indien dit niet mogelijk is, dient het rooster met stalen hoeklijnen te worden gemonteerd. Ook kan het rooster bijvoorbeeld in een deur worden vastgeklemd tussen 2 afdekroosters. Elke afmeting uit de range wordt 2 mm kleiner geproduceerd dan de bijpassende standaard buisdiameter. Zo wordt een rooster met een doorsnede van 198 mm toegepast voor een kanaal met een diameter van 200 mm.

Door de gevoeligheid voor water van sodium silicaat wordt het materiaal zorgvuldig geseald in de pvc hulzen om het tegen vocht te beschermen. Ondanks dat adviseren wij op plaatsen waar het rooster met vocht in aanraking komt te kiezen voor het roostertype BWH/V-44.

**Richtlijn** BWV-40 producten kunnen alleen *staand* (zoals op de illustratie afgebeeld) worden gemonteerd.

**Brandwerendheid** 120 minuten conform EN 1634-1.

**Opbouw** Kader en lamellen van kunststof hulzen gevuld met thermo-expansief materiaal op basis van natriumsilicaat.

**Roosterdikte** 40 mm.

**Vrije doorlaat** Ongeveer 70%.

**Werking** De roosters bestaan uit thermo-expansief materiaal. Onder normale omstandigheden wordt ventilatielucht vrij doorgelaten. Bij brand worden door verhitting de lamellen geactiveerd en zwellen deze op om de opening af te sluiten. Zo wordt voorkomen dat de brand overslaat naar een naastgelegen ruimte. Bovendien ontstaat er een thermische isolatielaag.

**Toepassingsgebied** Deze brandwerende ventilatieroosters zijn speciaal ontwikkeld voor ventilatieopeningen in beton, metselwerk en brandwerende systeemwanden, ventilatiekanalen, betonnen vloerconstructies, stalen en houten deuren.

**Tests** De brandwerende ventilatieroosters zijn getest volgens verschillende nationale en internationale testnormen!

### Verskillende modellen brandwerende roosters

De doorvoerroosters BWV-40, BWR-40, BWH/V-44, BWH/V-50 en BWH/V-54 zijn brandroosters voor plaatsen waar tijdens brand de sparing ten minste 120 minuten afgedicht moet worden. Het type BWV-40 is een rooster vervaardigd van rechte lamellen welke recht geplaatst zijn. Het type BWR-40 is een rond rooster. De lamellen worden vervaardigd van bij brand opschuimend materiaal. Standaard worden de lamellen parallel aan de lange zijde aangebracht. De aanduiding D, bij de BWV-40DQ, betekent dat rond het rooster een rand is gemonteerd. De aanduiding B, bij de BWV-40BQ, is een tegenrand die gebruikt wordt voor montage in panelen. De Q in de typeaanduiding is een geperforeerde plaat. De brandwerende roosters van Nedco zijn getest volgens NEN 6069. Efectis keuringsrapport is beschikbaar.

### Productbeschrijving

|          |  |
|----------|--|
| BWV-40   | Rooster met rechte lamellen  |
| BWV-40DQ | Aan 1 zijde voorzien van geperforeerd rooster  |
| BWV-40BQ | Aan beide zijden voorzien van geperforeerd rooster   |
| BWR-40   | Ronde uitvoering   |
| BWH/V    | <b>Horizontale of verticale montage.</b> Toepasbaar in vloeren en plafonds. Ongevoelig voor vocht en kan in buitengevels toegepast worden. |
| BWV/BWR  | Alleen <b>verticale montage</b> mogelijk   |

### Afmetingen

BWV-40 Minimaal 100 x 100 mm, maximaal 600 x 600 mm. Tusseliggende maten mogelijk in stappen van 25 mm.

BWH/V Minimaal 70 x 70 mm, maximaal 1200 x 2400 mm. Tusseliggende maten per mm mogelijk.

Tot 600 x 600 mm kunnen de roosters standaard worden voorzien van een geperforeerde plaat, bij grotere modellen op aanvraag. Grotere afmetingen worden geproduceerd in modules van 600 x 600 mm. **Zie verder de matentabel op pagina 6!**

### Kenmerken

- 120 minuten brandwerend (afhankelijk van het type rooster).
- Geen mechanische onderdelen.
- Onderhoudsvrij.
- Eenvoudig te monteren.

### Toepassing

- Branddicht afsluiten.
- Wanden, panelen en deuren.
- Overstroomrooster.

### Voordelen

- Grote vrije doorlaat.
- Verschillende montage mogelijkheden.
- Efectis goedgekeurd.

### Afwerking

- Grijs pvc.
- Roosters standaard RAL 9010.
- Roosters andere kleuren optioneel.

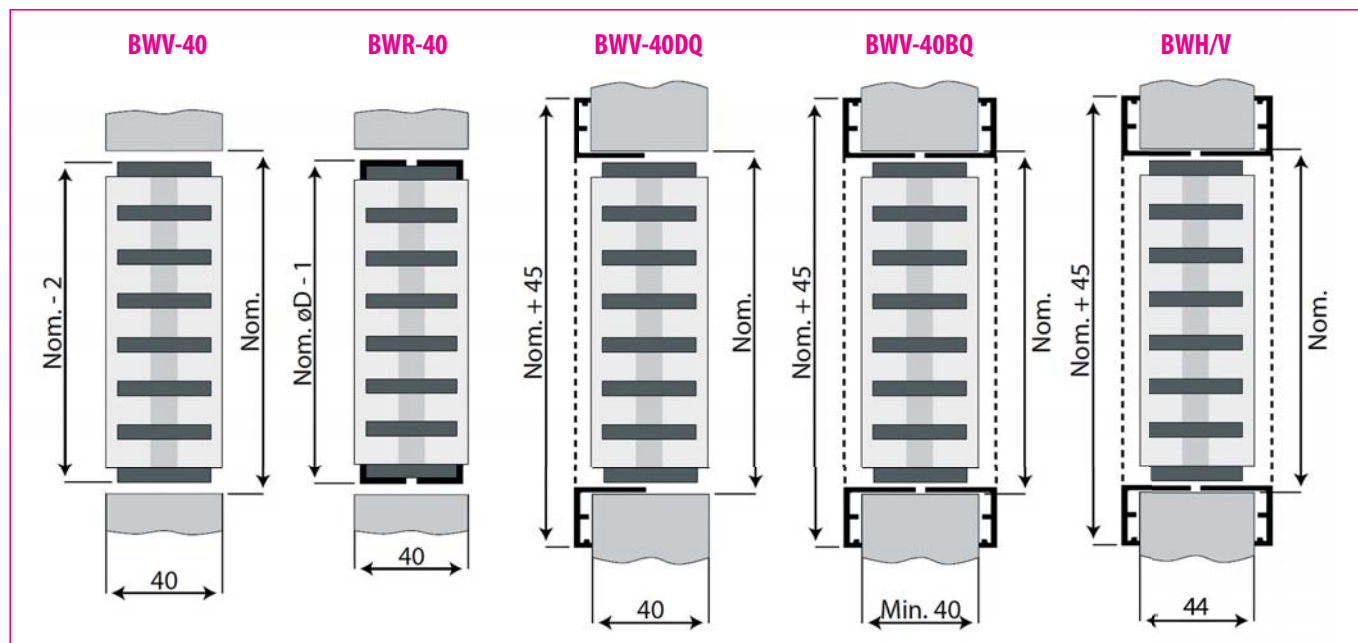

### Gewichten

|          |                                |
|----------|--------------------------------|
| BWV-40   | 24 kg/m <sup>2</sup> oppervlak |
| BWV-40DQ | 29 kg/m <sup>2</sup> oppervlak |
| BWV-40BQ | 34 kg/m <sup>2</sup> oppervlak |

### Bevestigingsmethoden

|                 |  |
|-----------------|--|
| Geen toevoeging | Geen bevestiging   |
| Toevoeging DQ   | Schroefbevestiging   |
| Toevoeging BQ   | Patentschroefbevestiging<br>(patentschroeven worden meegeleverd) |

### Toepassingsgebied

De brandwerende ventilatieroosters zijn speciaal ontwikkeld voor ventilatieopeningen in:

- Beton, metselwerk en brandwerende systeemwanden.
- Ventilatiekanalen (alleen natuurlijke ventilatie).
- Betonnen vloerconstructies.
- Stalen en houten deuren.



#### BWV-40

|               |                               |
|---------------|-------------------------------|
| Luchtdoorlaat | 50 t/m 3500 m <sup>3</sup> /u |
| Maatvoeringen | 100 x 100 mm t/m 600 x 600 mm |



#### BWV-40DQ

|               |                               |
|---------------|-------------------------------|
| Luchtdoorlaat | 50 t/m 2000 m <sup>3</sup> /u |
| Maatvoeringen | 105 x 105 mm t/m 605 x 605 mm |



#### BWV-40BQ

|               |                               |
|---------------|-------------------------------|
| Luchtdoorlaat | 50 t/m 1750 m <sup>3</sup> /u |
| Maatvoeringen | 105 x 105 mm t/m 605 x 605 mm |



#### BWR-40

|               |   |
|---------------|---|
| Luchtdoorlaat | 25 t/m 2500 m <sup>3</sup> /u   |
| Maatvoeringen | Ø 70 - 80 - 100 - 125 - 150 - 160 - 180 -<br>200 - 250 - 315 - 355 - 400 - 450 mm |



**BWV-40**

|                   |     | Brandwerend doorvoerrooster |           |           |           |           |           |           |           |           |           |           |           |           |
|-------------------|-----|-----------------------------|-----------|-----------|-----------|-----------|-----------|-----------|-----------|-----------|-----------|-----------|-----------|-----------|
| m <sup>3</sup> /h | l/s | 150 x 100                   | 200 x 100 | 400 x 100 | 200 x 150 | 300 x 150 | 400 x 150 | 400 x 200 | 500 x 200 | 600 x 200 | 500 x 300 | 600 x 300 | 500 x 400 | 600 x 400 |
| 50                | 14  | Ps                          | 1         |           |           |           |           |           |           |           |           |           |           |           |
|                   |     | Lp                          | -         |           |           |           |           |           |           |           |           |           |           |           |
| 100               | 28  | Ps                          | 5         | 2         |           | 1         |           |           |           |           |           |           |           |           |
|                   |     | Lp                          | -         | -         | -         |           |           |           |           |           |           |           |           |           |
| 150               | 42  | Ps                          | 15        | 7         | 1         | 2         | 1         |           |           |           |           |           |           |           |
|                   |     | Lp                          | 16        | 12        | -         | -         | -         |           |           |           |           |           |           |           |
| 200               | 56  | Ps                          | 35        | 16        | 2         | 5         | 2         | 1         |           |           |           |           |           |           |
|                   |     | Lp                          | 21        | 16        | -         | -         | -         |           |           |           |           |           |           |           |
| 250               | 69  | Ps                          | 70        | 30        | 4         | 10        | 3         | 2         | 1         |           |           |           |           |           |
|                   |     | Lp                          | 24        | 20        | -         | 14        | -         | -         | -         |           |           |           |           |           |
| 300               | 83  | Ps                          | 51        | 7         | 16        | 5         | 2         | 1         | 1         |           |           |           |           |           |
|                   |     | Lp                          | 22        | 12        | 16        | -         | -         | -         | -         |           |           |           |           |           |
| 400               | 111 | Ps                          |           | 17        | 41        | 11        | 5         | 2         | 1         | 1         |           |           |           |           |
|                   |     | Lp                          |           | 16        | 21        | 14        | 10        | -         | -         | -         |           |           |           |           |
| 500               | 139 | Ps                          |           | 31        | 68        | 20        | 9         | 4         | 2         | 1         | 1         |           |           |           |
|                   |     | Lp                          |           | 20        | 24        | 18        | 13        | -         | -         | -         | -         |           |           |           |
| 600               | 167 | Ps                          |           | 52        | 35        | 16        | 7         | 4         | 2         | 1         | 1         |           |           |           |
|                   |     | Lp                          |           | 22        |           | 21        | 16        | 12        | -         | -         | -         | -         |           |           |
| 750               | 208 | Ps                          |           |           | 66        | 32        | 13        | 7         | 4         | 2         | 2         | 1         |           |           |
|                   |     | Lp                          |           |           | 24        | 20        | 15        | 12        | 10        | -         | -         | -         | -         |           |
| 1000              | 278 | Ps                          |           |           |           | 69        | 30        | 15        | 10        | 5         | 4         | 2         | 2         |           |
|                   |     | Lp                          |           |           |           | 24        | 20        | 16        | 14        | 10        | 9         | -         | -         | -         |
| 1250              | 347 | Ps                          |           |           |           |           | 57        | 31        | 19        | 9         | 6         | 5         | 3         |           |
|                   |     | Lp                          |           |           |           |           |           | 23        | 20        | 17        | 14        | 11        | 10        | -         |
| 1500              | 417 | Ps                          |           |           |           |           |           | 52        | 32        | 16        | 9         | 7         | 5         |           |
|                   |     | Lp                          |           |           |           |           |           |           | 22        | 20        | 16        | 14        | 12        | 10        |
| 1750              | 486 | Ps                          |           |           |           |           |           | 79        | 48        | 25        | 15        | 10        | 7         |           |
|                   |     | Lp                          |           |           |           |           |           |           | 25        | 22        | 19        | 16        | 14        | 12        |
| 2000              | 556 | Ps                          |           |           |           |           |           |           | 68        | 35        | 21        | 16        | 10        |           |
|                   |     | Lp                          |           |           |           |           |           |           |           | 24        | 21        | 18        | 16        | 14        |
| 2500              | 694 | Ps                          |           |           |           |           |           |           |           | 68        | 41        | 32        | 19        |           |
|                   |     | Lp                          |           |           |           |           |           |           |           |           | 24        | 22        | 21        | 17        |
| 3000              | 833 | Ps                          |           |           |           |           |           |           |           |           | 69        | 53        | 33        |           |
|                   |     | Lp                          |           |           |           |           |           |           |           |           |           | 24        | 23        | 20        |
| 3500              | 972 | Ps                          |           |           |           |           |           |           |           |           |           | 80        | 48        |           |
|                   |     | Lp                          |           |           |           |           |           |           |           |           |           |           | 25        | 22        |

**BWV-40DQ**

|                   |     | Brandwerend doorvoerrooster |           |           |           |           |           |           |           |           |           |           |           |           |    |    |
|-------------------|-----|-----------------------------|-----------|-----------|-----------|-----------|-----------|-----------|-----------|-----------|-----------|-----------|-----------|-----------|----|----|
| m <sup>3</sup> /h | l/s | 155 x 105                   | 205 x 105 | 405 x 105 | 205 x 155 | 305 x 155 | 405 x 155 | 405 x 205 | 505 x 205 | 605 x 205 | 505 x 305 | 605 x 305 | 505 x 405 | 605 x 405 |    |    |
| 50                | 14  | Ps                          | 7         | 4         | 2         | 3         | 2         |           |           |           |           |           |           |           |    |    |
|                   |     | Lp                          | 21        | 16        | 11        | 12        | 9         |           |           |           |           |           |           |           |    |    |
| 75                | 21  | Ps                          | 14        | 8         | 3         | 4         | 2         | 2         |           |           |           |           |           |           |    |    |
|                   |     | Lp                          | 29        | 22        | 13        | 15        | 12        | 10        |           |           |           |           |           |           |    |    |
| 100               | 28  | Ps                          | 27        | 14        | 4         | 6         | 3         | 3         | 2         | 2         |           |           |           |           |    |    |
|                   |     | Lp                          | 37        | 29        | 17        | 20        | 14        | 12        | 9         | 8         |           |           |           |           |    |    |
| 150               | 42  | Ps                          | 34        | 8         | 13        | 6         | 4         | 3         | 2         | 1         |           |           |           |           |    |    |
|                   |     | Lp                          | 41        | 22        | 28        | 20        | 15        | 13        | 10        | 8         |           |           |           |           |    |    |
| 200               | 56  | Ps                          |           |           | 14        | 25        | 11        | 6         | 4         | 3         | 2         | 2         | 1         |           |    |    |
|                   |     | Lp                          |           |           | 29        | 35        | 24        | 18        | 15        | 12        | 12        | 10        | 8         |           |    |    |
| 250               | 69  | Ps                          |           |           | 23        | 39        | 16        | 10        | 5         | 4         | 3         | 2         | 2         | 1         |    |    |
|                   |     | Lp                          |           |           | 34        | 43        | 30        | 23        | 18        | 15        | 13        | 11        | 10        | 9         |    |    |
| 300               | 83  | Ps                          |           |           | 33        |           | 25        | 13        | 7         | 5         | 3         | 3         | 2         | 2         | 1  |    |
|                   |     | Lp                          |           |           | 40        |           | 35        | 27        | 20        | 17        | 16        | 13        | 11        | 10        | 8  |    |
| 350               | 97  | Ps                          |           |           |           |           | 35        | 19        | 10        | 6         | 5         | 4         | 3         | 2         | 2  |    |
|                   |     | Lp                          |           |           |           |           | 41        | 31        | 23        | 20        | 18        | 14        | 12        | 12        | 11 |    |
| 400               | 111 | Ps                          |           |           |           |           |           | 25        | 13        | 9         | 7         | 5         | 3         | 3         | 2  |    |
|                   |     | Lp                          |           |           |           |           |           | 36        | 26        | 22        | 19        | 16        | 14        | 14        | 13 |    |
| 450               | 125 | Ps                          |           |           |           |           |           |           | 32        | 17        | 12        | 8         | 6         | 4         | 3  | 3  |
|                   |     | Lp                          |           |           |           |           |           |           | 39        | 30        | 24        | 21        | 17        | 16        | 15 | 14 |
| 500               | 139 | Ps                          |           |           |           |           |           |           |           | 22        | 13        | 9         | 7         | 5         | 4  | 3  |
|                   |     | Lp                          |           |           |           |           |           |           |           | 34        | 26        | 22        | 19        | 17        | 16 | 15 |
| 600               | 167 | Ps                          |           |           |           |           |           |           |           | 31        | 20        | 13        | 8         | 7         | 6  | 4  |
|                   |     | Lp                          |           |           |           |           |           |           |           | 38        | 31        | 26        | 21        | 19        | 18 | 16 |
| 750               | 208 | Ps                          |           |           |           |           |           |           |           | 31        | 21        | 14        | 10        | 7         | 6  |    |
|                   |     | Lp                          |           |           |           |           |           |           |           | 39        | 32        | 26        | 22        | 20        | 18 |    |
| 1000              | 278 | Ps                          |           |           |           |           |           |           |           |           | 39        | 25        | 18        | 13        | 10 |    |
|                   |     | Lp                          |           |           |           |           |           |           |           |           |           | 43        | 35        | 30        | 26 | 23 |
| 1250              | 347 | Ps                          |           |           |           |           |           |           |           |           |           | 37        | 27        | 21        | 15 |    |
|                   |     | Lp                          |           |           |           |           |           |           |           |           |           |           | 42        | 36        | 32 | 28 |
| 1500              | 417 | Ps                          |           |           |           |           |           |           |           |           |           |           | 38        | 30        | 23 |    |
|                   |     | Lp                          |           |           |           |           |           |           |           |           |           |           |           | 44        | 38 | 32 |
| 1750              | 486 | Ps                          |           |           |           |           |           |           |           |           |           |           |           | 42        | 29 |    |
|                   |     | Lp                          |           |           |           |           |           |           |           |           |           |           |           |           | 45 | 38 |
| 2000              | 556 | Ps                          |           |           |           |           |           |           |           |           |           |           |           |           | 40 |    |
|                   |     | Lp                          |           |           |           |           |           |           |           |           |           |           |           |           |    | 43 |

**BWV-40BQ**

|                   |     | Brandwerend doorvoerrooster |           |           |           |           |           |           |           |           |           |           |           |           |
|-------------------|-----|-----------------------------|-----------|-----------|-----------|-----------|-----------|-----------|-----------|-----------|-----------|-----------|-----------|-----------|
| m <sup>3</sup> /h | l/s | 155 x 105                   | 205 x 105 | 405 x 105 | 205 x 155 | 305 x 155 | 405 x 155 | 405 x 205 | 505 x 205 | 605 x 205 | 505 x 305 | 605 x 305 | 505 x 405 | 605 x 405 |
| 50                | 14  | Ps                          | 13        | 7         | 3         | 4         | 3         |           |           |           |           |           |           |           |
|                   |     | Lp                          | 23        | 18        | 13        | 14        | 13        |           |           |           |           |           |           |           |
| 75                | 21  | Ps                          | 26        | 15        | 4         | 7         | 4         | 3         |           |           |           |           |           |           |
|                   |     | Lp                          | 31        | 24        | 15        | 17        | 14        | 12        |           |           |           |           |           |           |
| 100               | 28  | Ps                          | 49        | 26        | 7         | 11        | 5         | 5         | 3         | 2         |           |           |           |           |
|                   |     | Lp                          | 39        | 32        | 19        | 22        | 16        | 14        | 11        | 10        |           |           |           |           |
| 125               | 35  | Ps                          |           | 45        | 11        | 18        | 8         | 6         | 4         | 3         |           |           |           |           |
|                   |     | Lp                          |           | 38        | 21        | 25        | 19        | 16        | 13        | 11        |           |           |           |           |
| 150               | 42  | Ps                          |           | 15        | 24        | 12        | 7         | 5         | 3         | 2         |           |           |           |           |
|                   |     | Lp                          |           | 24        | 30        | 22        | 17        | 15        | 12        | 10        |           |           |           |           |
| 200               | 56  | Ps                          |           | 26        | 45        | 20        | 11        | 7         | 5         | 3         | 3         | 1         |           |           |
|                   |     | Lp                          |           | 31        | 37        | 26        | 20        | 17        | 14        | 14        | 12        | 10        |           |           |
| 250               | 69  | Ps                          |           | 42        |           | 29        | 18        | 9         | 6         | 4         | 3         | 2         | 2         |           |
|                   |     | Lp                          |           | 36        |           | 35        | 25        | 20        | 17        | 15        | 13        | 12        | 11        |           |
| 300               | 83  | Ps                          |           |           | 45        | 24        | 13        | 9         | 5         | 5         | 3         | 3         | 2         |           |
|                   |     | Lp                          |           |           | 37        | 29        | 22        | 19        | 18        | 15        | 13        | 12        | 10        |           |
| 350               | 97  | Ps                          |           |           | 34        | 18        | 11        | 9         | 6         | 4         | 3         | 3         | 3         |           |
|                   |     | Lp                          |           |           | 33        | 25        | 22        | 20        | 16        | 14        | 14        | 13        |           |           |
| 400               | 111 | Ps                          |           |           | 45        | 24        | 17        | 13        | 9         | 5         | 4         | 3         | 3         |           |
|                   |     | Lp                          |           |           | 38        | 28        | 24        | 21        | 17        | 16        | 15        | 15        |           |           |
| 450               | 125 | Ps                          |           |           |           | 31        | 22        | 15        | 11        | 7         | 6         | 4         | 4         |           |
|                   |     | Lp                          |           |           |           | 32        | 26        | 23        | 19        | 18        | 17        | 16        |           |           |
| 500               | 139 | Ps                          |           |           |           | 40        | 24        | 17        | 13        | 9         | 7         | 5         | 5         |           |
|                   |     | Lp                          |           |           |           | 36        | 28        | 24        | 21        | 19        | 18        | 17        |           |           |
| 600               | 167 | Ps                          |           |           |           |           | 46        | 24        | 15        | 13        | 11        | 7         | 7         |           |
|                   |     | Lp                          |           |           |           |           | 33        | 28        | 23        | 21        | 20        | 18        |           |           |
| 750               | 208 | Ps                          |           |           |           |           |           | 38        | 25        | 18        | 13        | 11        | 11        |           |
|                   |     | Lp                          |           |           |           |           |           | 34        | 28        | 24        | 22        | 20        |           |           |
| 1000              | 278 | Ps                          |           |           |           |           |           |           | 45        | 32        | 24        | 18        | 18        |           |
|                   |     | Lp                          |           |           |           |           |           |           | 37        | 32        | 28        | 25        |           |           |
| 1250              | 347 | Ps                          |           |           |           |           |           |           |           | 48        | 37        | 27        | 27        |           |
|                   |     | Lp                          |           |           |           |           |           |           |           | 38        | 34        | 30        |           |           |
| 1500              | 417 | Ps                          |           |           |           |           |           |           |           |           | 53        | 39        | 39        |           |
|                   |     | Lp                          |           |           |           |           |           |           |           |           |           | 40        | 34        |           |
| 1750              | 486 | Ps                          |           |           |           |           |           |           |           |           |           | 51        | 51        |           |
|                   |     | Lp                          |           |           |           |           |           |           |           |           |           |           | 25        | 22        |

**BWR-40**

|                   |     | Brandwerend doorvoerrooster |     |      |      |      |      |      |      |      |      |      |      |      |  |
|-------------------|-----|-----------------------------|-----|------|------|------|------|------|------|------|------|------|------|------|--|
| m <sup>3</sup> /h | l/s | ø70                         | ø80 | ø100 | ø125 | ø150 | ø160 | ø180 | ø200 | ø250 | ø315 | ø355 | ø400 | ø450 |  |
| 25                | 7   | Ps                          | 5   | 2    |      |      |      |      |      |      |      |      |      |      |  |
|                   |     | Lp                          | 11  | -    |      |      |      |      |      |      |      |      |      |      |  |
| 50                | 14  | Ps                          | 34  | 16   | 4    | 1    |      |      |      |      |      |      |      |      |  |
|                   |     | Lp                          | 21  | 17   | 11   | -    |      |      |      |      |      |      |      |      |  |
| 60                | 17  | Ps                          | 58  | 26   | 7    | 2    | 1    |      |      |      |      |      |      |      |  |
|                   |     | Lp                          | 23  | 19   | 12   | -    | -    |      |      |      |      |      |      |      |  |
| 75                | 21  | Ps                          |     | 50   | 15   | 4    | 2    | 1    |      |      |      |      |      |      |  |
|                   |     | Lp                          |     | 22   | 16   | 10   | -    | -    |      |      |      |      |      |      |  |
| 100               | 28  | Ps                          |     | 34   | 9    | 3    | 2    | 1    | 1    |      |      |      |      |      |  |
|                   |     | Lp                          |     | 20   | 14   | -    | -    | -    |      |      |      |      |      |      |  |
| 150               | 42  | Ps                          |     |      | 90   | 29   | 10   | 7    | 4    | 2    | 1    |      |      |      |  |
|                   |     | Lp                          |     |      | 25   | 20   | 14   | 12   | 9    | -    | -    |      |      |      |  |
| 200               | 56  | Ps                          |     |      |      | 63   | 22   | 16   | 9    | 4    | 2    |      |      |      |  |
|                   |     | Lp                          |     |      |      | 24   | 18   | 16   | 13   | 10   | -    |      |      |      |  |
| 250               | 69  | Ps                          |     |      |      | 41   | 32   | 15   | 9    | 3    |      |      |      |      |  |
|                   |     | Lp                          |     |      |      | 22   | 20   | 16   | 14   | -    |      |      |      |      |  |
| 300               | 83  | Ps                          |     |      |      | 68   | 51   | 29   | 14   | 4    | 1    |      |      |      |  |
|                   |     | Lp                          |     |      |      | 24   | 22   | 19   | 16   | -    | -    |      |      |      |  |
| 400               | 111 | Ps                          |     |      |      |      | 56   | 33   | 9    | 2    | 1    |      |      |      |  |
|                   |     | Lp                          |     |      |      |      |      |      |      |      |      |      |      |      |  |



## Maatwerk roosters

U kunt bij ons terecht voor een uitgebreid standaard assortiment ventilatie roosters, gemaakt van kunststof, aluminium, staal en RVS.

Maar ook voor maatwerk bent u bij ons aan het juiste adres!

Met de uitgebreide productiemogelijkheden in onze eigen fabriek kunnen wij speciale roosters voor u maken in afwijkende maatvoeringen.

Ook bieden wij u de mogelijkheid de roosters in specifieke RAL kleuren te bestellen.



Nedco Kunststoffen B.V.  
Postbus 873  
2900 AW Capelle a/d IJssel  
's-Gravenweg 346  
2911 BK Nieuwerkerk a/d IJssel

**T** +31 (0)180-31 71 99

**F** +31 (0)180-31 57 14

**E** [info@nedco.nl](mailto:info@nedco.nl)

**I** [www.nedco.nl](http://www.nedco.nl)

[www.nedco.nl](http://www.nedco.nl)

